



## Polea 32 Toneladas, Doble con grillete cerrado

### Características Esenciales

- 3 Años de Garantía, Partes y Servicios Disponibles en América

## Especificaciones Técnicas

Capacidad de Carga	70548 lb / 32000 kg	Diámetro de la Polea	Ø17.16 in / Ø436 mm
Rango de cable admisible	Ø31~35 mm	Garantía	3 Year

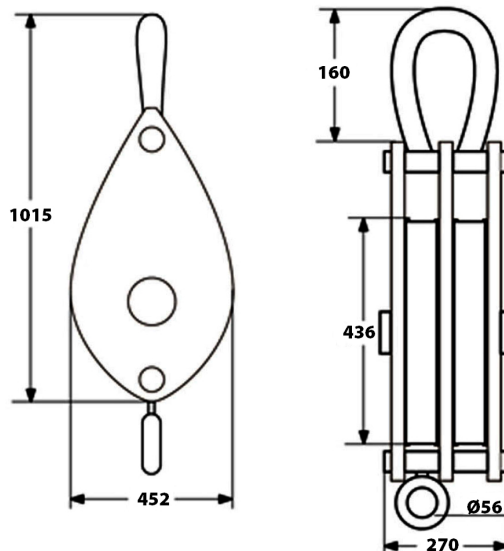

Referential Images / Imágenes Referenciales  
Specifications may change without notice / las especificaciones pueden cambiar sin previo aviso