



Polea 10 Toneladas, Simple con grillete cerrado

Características Esenciales

- 3 Años de Garantía, Partes y Servicios Disponibles en América

Especificaciones Técnicas

Capacidad de Carga	22000 lb / 10 ton	Factor de Diseño	4:1
Rango de cable admisible	Ø7/8" - Ø1" / Ø23mm - Ø25 mm	Garantía	3 Year
Diámetro de la Polea	Ø9.448" / Ø 240 mm		

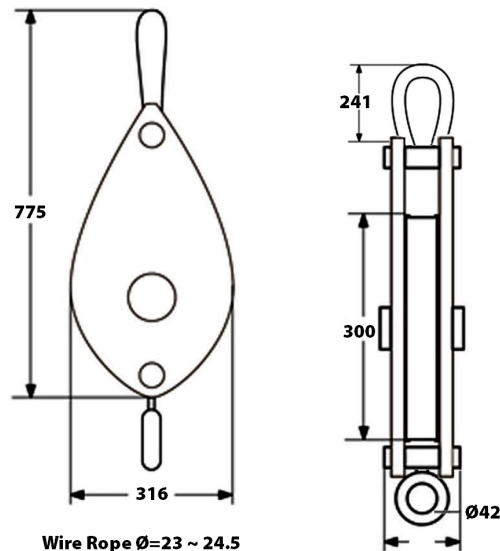

Peso & Dimensiones

Detalles del Empaque

A Altura Total 800mm

Paquete 1 Peso Neto 110 lbs / 50 Kg

W Ancho 320mm

D Depth 120mm

Referential Images / Imágenes Referenciales
Specifications may change without notice / las especificaciones pueden cambiar sin previo aviso